

さんすう

いくつと いくつ

2・3のかず



なまえ

ステップ 1 2・3のかず

① 2・3のかずをかぞえる。

1 - 1

ステップ 2 あわせる

① えで かずをあわせる。

1 - 2

② どっとで かずをあわせる。

1 - 3

③ たいるで かずをあわせる。

1 - 4

④ さくらんぼずで かずをあわせる。

1 - 5・6

⑤ すうじて かずをあわせる。

1 - 7

ステップ 3 わける

① えで かずをわける。

1 - 8

② どっとで かずをわける。

1 - 9

③ たいるで かずをわける。

1 - 10

④ さくらんぼずで かずをわける。

1 - 11・12

⑤ すうじて かずをわける。

1 - 13

いくつといくつで 2 2





	と		と	
--	---	--	---	--



	と		と	
--	---	--	---	--

2は いくつといくつ

2 は

			と	
---	---	--	---	--

3



いくつといくつで 3



	と		と	
--	---	--	---	--



	と		と	
--	---	--	---	--









	と		と	
--	---	--	---	--





	と		と	
--	---	--	---	--



3は いくつといくつ



3 は



				と	2
				と	1



「〇と〇で いくつ」と いいながら
あわせたかずを かきましょう。



1 2
 と  で



2 1
 と  で

1 1
 と  で

1 2
 と  で

2 1
 と  で

1 1
 と  で

1 2
 と  で

「○と○で いくつ」と いいながら
あわせたかずを かきましょう。

● ● と ● で

● と ● ● で

● と ● で

● と ● ● で

● ● と ● で

● と ● ● で

● と ● で

「〇と〇で 2」といいながら かずをかきましょう。

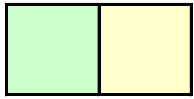

と で

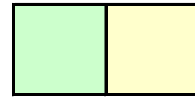

と で

「〇と〇で 3」といいながら かずをかきましょう。

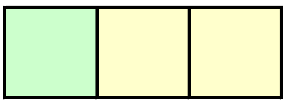

と で

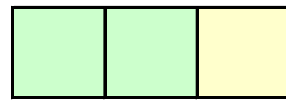

と で

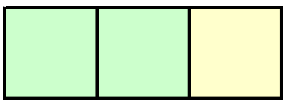

と で

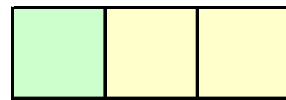

と で



と で

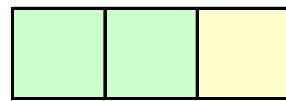

と で

「〇と〇でいくつ」といいながらかずをかきましょう。

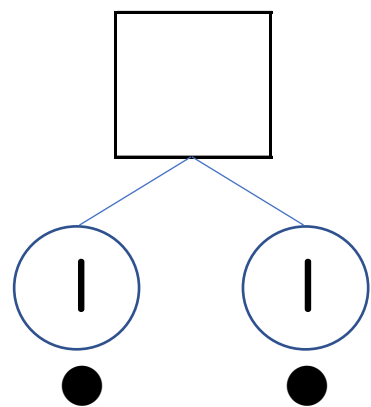
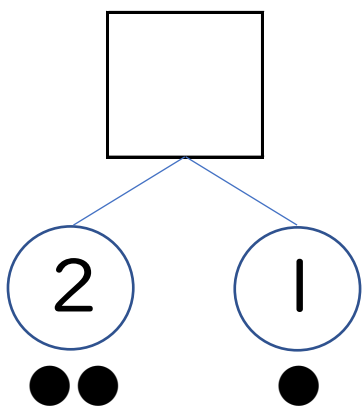
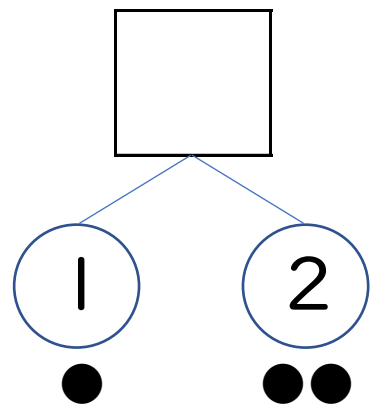
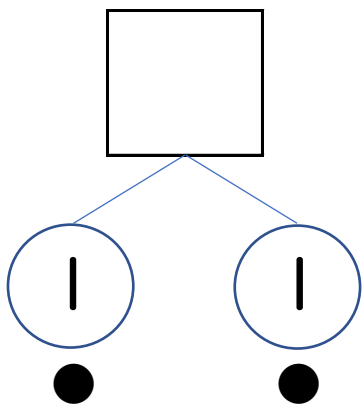
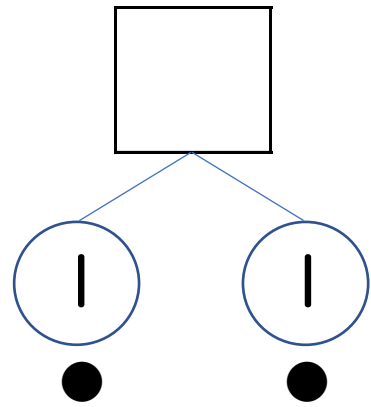
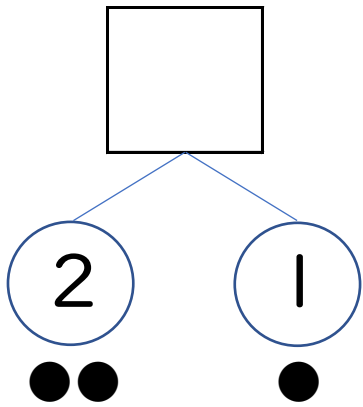
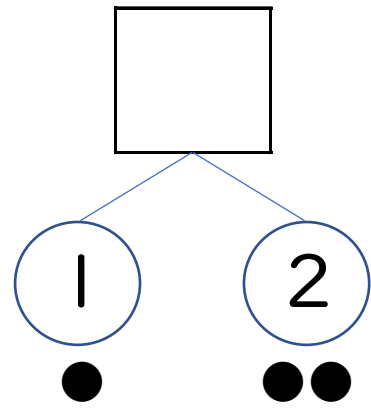
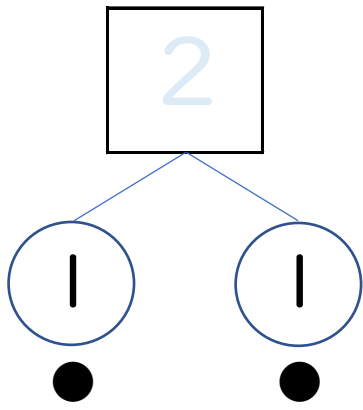

「〇と〇でいくつ」といいながらかずをかきましょう。

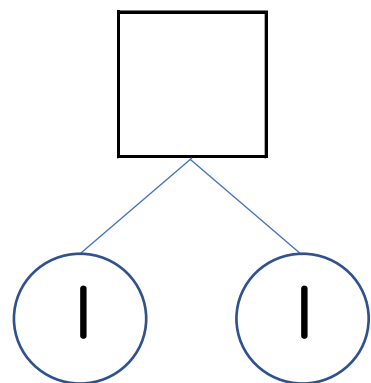
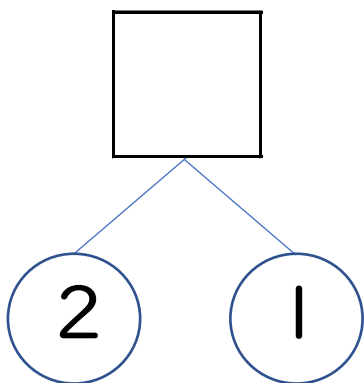
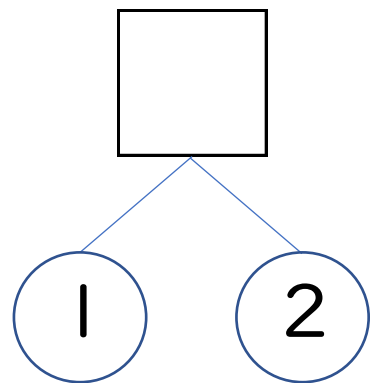
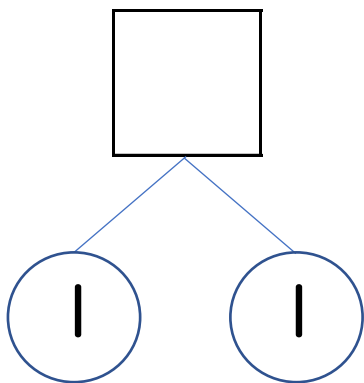
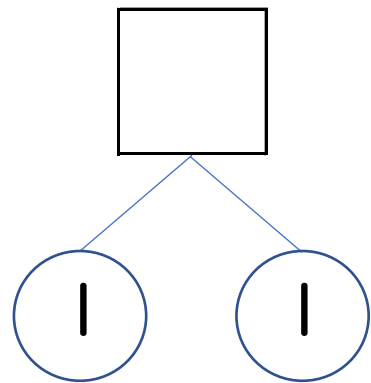
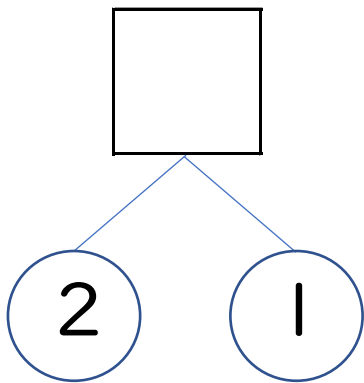
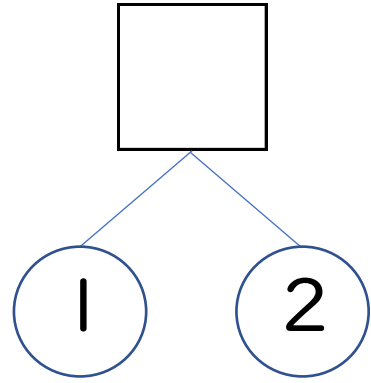
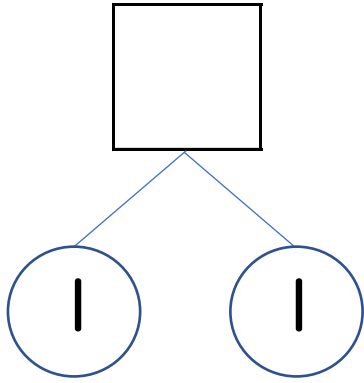

「○と○でいくつ」といいながらかずをかきましょう。

1 と 2 で

1 と 1 で

1 と 1 で

2 と 1 で

1 と 2 で

1 と 1 で

2 と 1 で

1 と 2 で

1 と 1 で

2 と 1 で

1 と 2 で

1 と 1 で

「〇は いくつといくつ」と いいながら
あわせて 2、3になる えかあどを はりましょう。



2
3 は   と

1
3 は  と

2
3 は   と

1
2 は  と

1
3 は  と

2
3 は   と

1
2 は  と

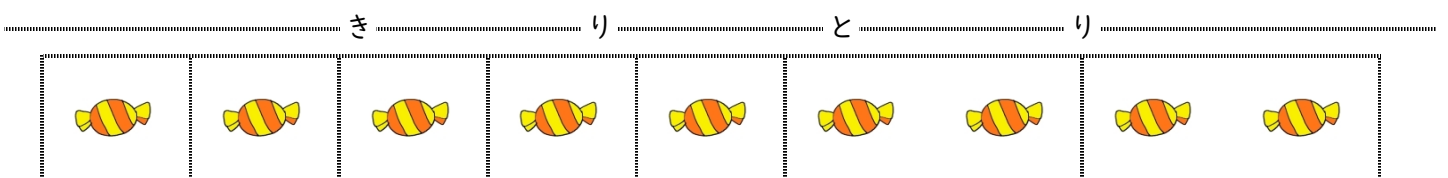

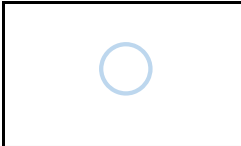

あわせたかすが 2、3になるように ○をかきましょう。

3 は ² ● ● と 

3 は ¹ ● と 

3 は ² ● ● と 

2 は ¹ ● と 

3 は ¹ ● と 

3 は ² ● ● と 

2 は ¹ ● と 

「2は いくつといくつ」といいながら かずをかきましょう。

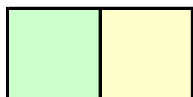

2は 1と

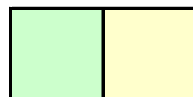

2は 1と

「3は いくつといくつ」といいながら かずをかきましょう。

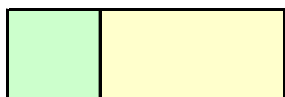

3は 1と

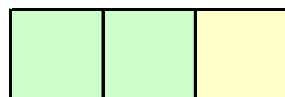

3は 2と

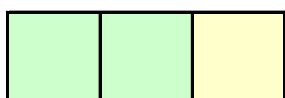

3は 2と

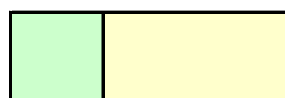

3は 1と

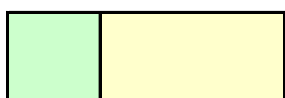

3は 1と

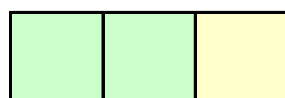

3は 2と

「〇は いくつといくつ」と いいながら かずを かきましょう。

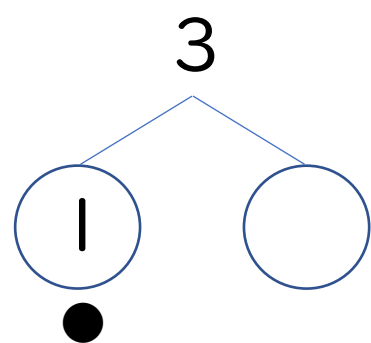
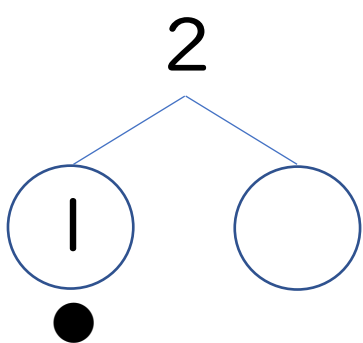
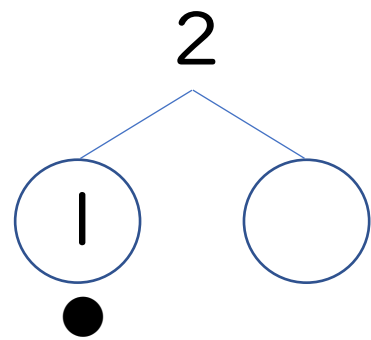
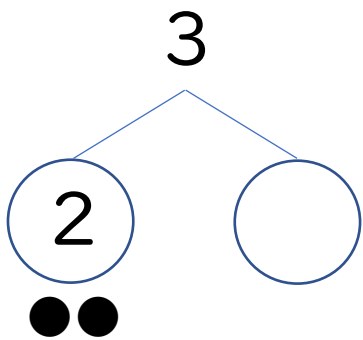
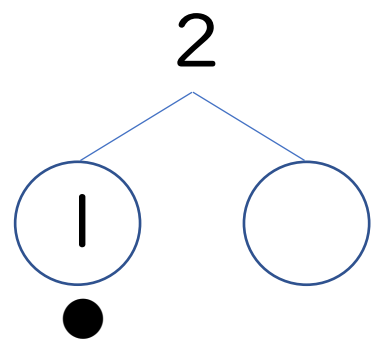
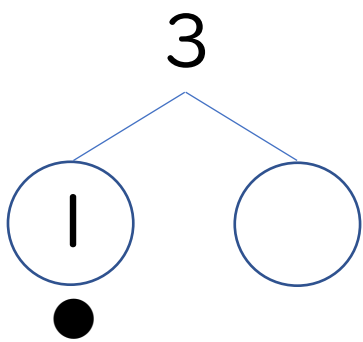
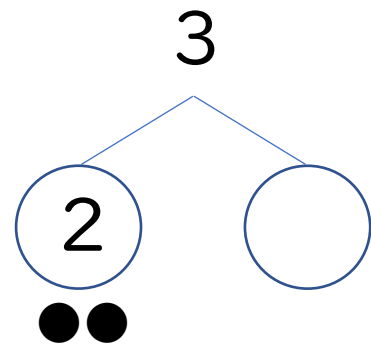
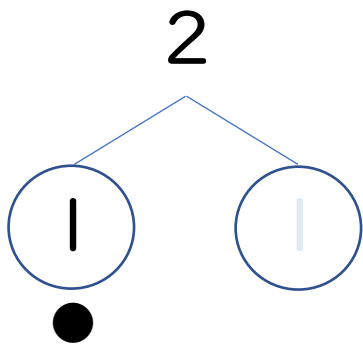

「〇は いくつといくつ」と いいながら かずを かきましょう。

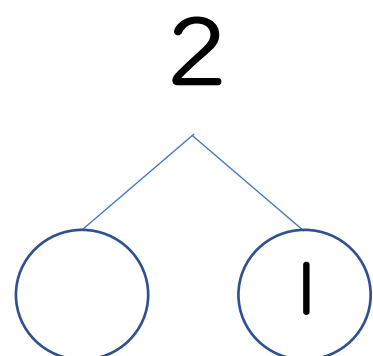
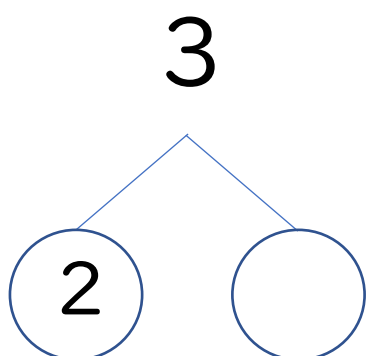
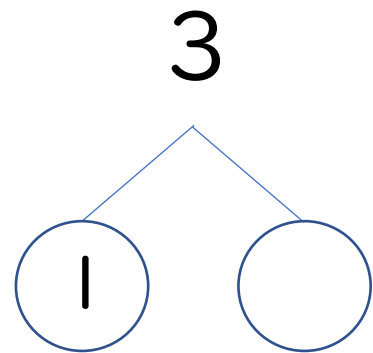
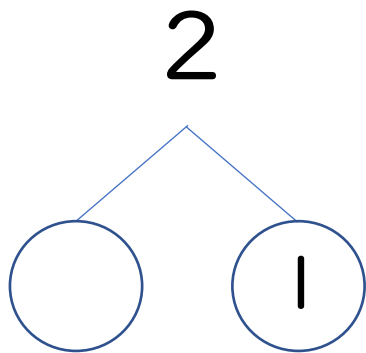
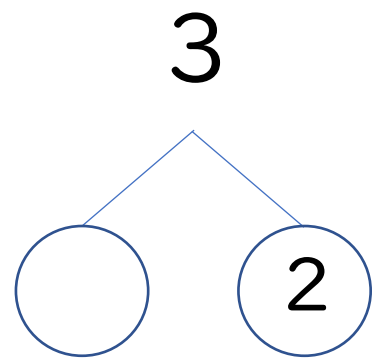
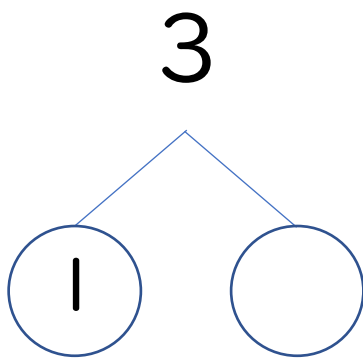
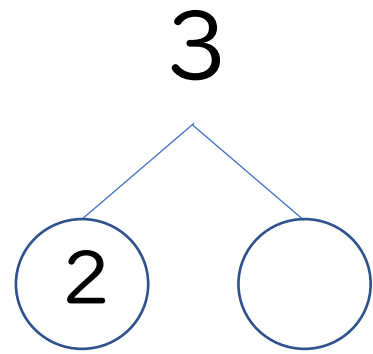
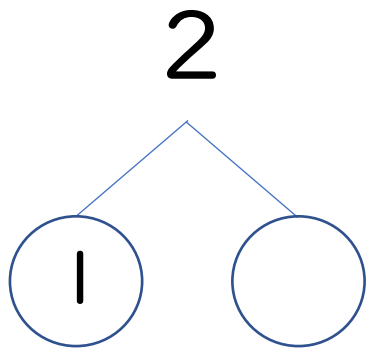

「2は いくつといくつ」「3は いくつといくつ」と
いいながら かずを かきましょう。

2 は 1 と

3 は 2 と

3 は 2 と

2 は 1 と

3 は 1 と

3 は 2 と

3 は 2 と

3 は 1 と

3 は 1 と

3 は 2 と

3 は 1 と

2 は 1 と